

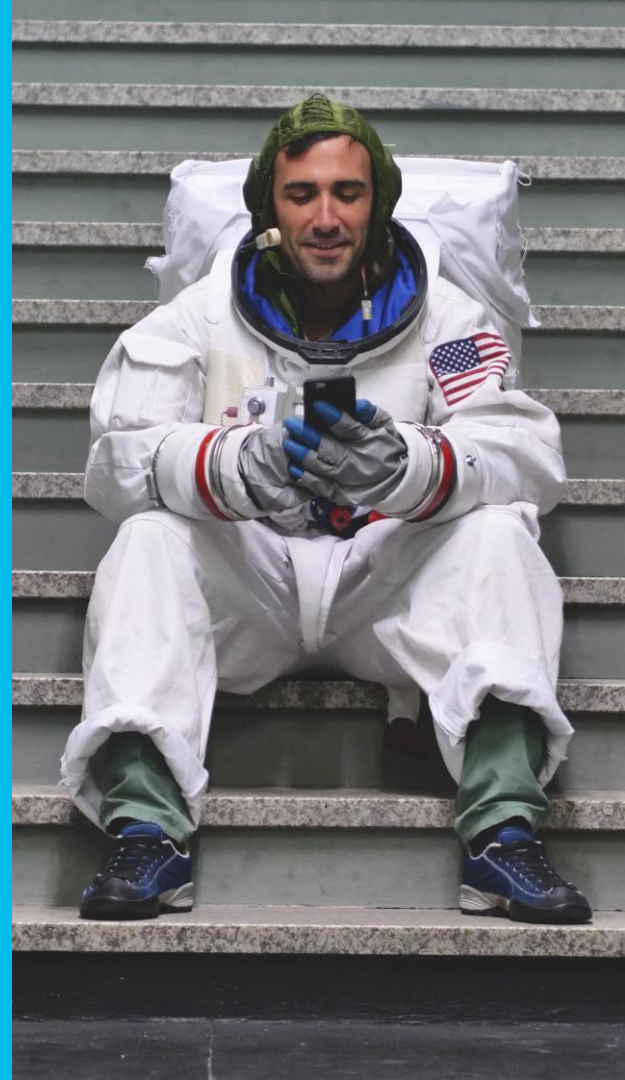

**МЕГАТРЕЙД**  
СПЕЦІАЛІЗОВАНИЙ ІТ-ДИСТРИБУТОР

# Make money with MSLA

Алексей Калинин



F@ck CAPEX



Поддержание  
существующей  
ИТ-инфраструктуры



70 – 80%\*

\*Gartner

CFO вовлечены в  
принятие решений  
по ИТ



Cash the King!

75%\*

\*Gartner

# Pay as you Go



# Бизнес-клиенты хотят оплачивать услуги по факту

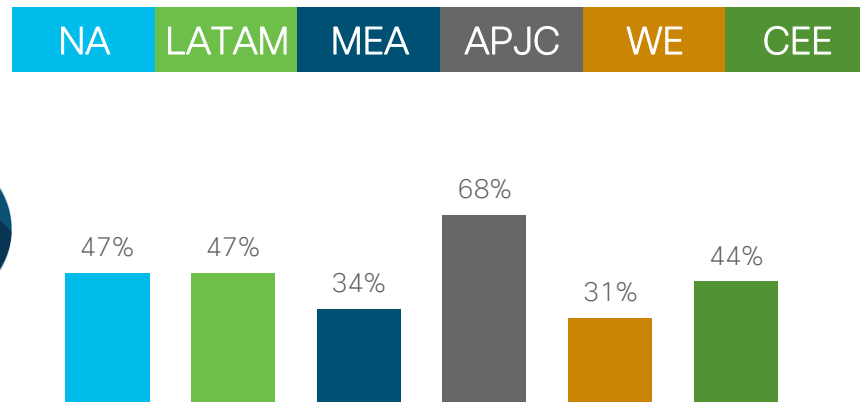

\*AMI-Partners

# Компании мигрируют в облако

## 65%\* ИТ-активов уже вне офиса



\*Cisco

# Объем рынка MSP в деньгах

## 2023 г. – \$282 млрд.

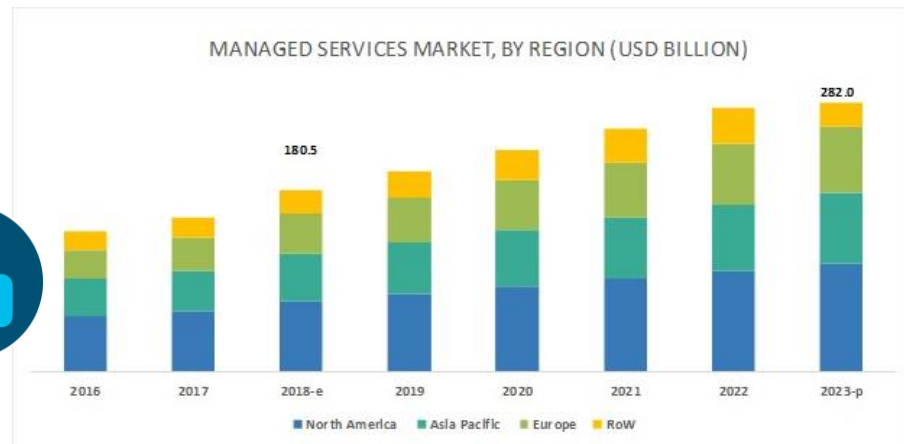



# What is MSLA (Managed Service License Agreement)

Павел Лапада, Александр  
Пархоменко



# MSLA - гнучка ліцензійна модель для сервіс провайдерів

CAPEX/OTC

OPEX/Recurring

## Більше пропозицій для ваших споживачів

Розширюйте портфель послуг за допомогою Cisco MSLA. Купуйте провідне ПЗ Cisco та отримуйте підтримку 24/7.

## Масштабуйтеся

Обирайте будь-які доступні програмні продукти та сплачуйте тільки за те, що використовуєте за допомогою MSLA-моделі, що базується на реальному споживанні.

## Залишайтеся гнучкими:

Легко адаптуйтеся до попиту, запускайте нові послуги та гнучко пропонуйте те, що потребують ваші клієнти.

## Знижуйте витрати:

Збільшуйте клієнторієнтованість та економічну ефективність бізнесу одночасно за допомогою моделі pay-as-you-go.

## Універсальний магазин для постачальників послуг:

Cisco MSLA надає вам можливість купувати програмні продукти та розгортати стільки ліцензій, скільки потрібно, коли вони вам потрібні.

## Один контракт – комплексне рішення:

Cisco MSLA - це унікальна угода, запропонована Cisco як комплексне рішення для постачальників послуг. Має фіксовану ціну на ПЗ, включає у себе підписку на оновлення, підтримку та навчання.

# ЖИТТЄВИЙ ЦИКЛ MSLA

## При купівлі

- Оберіть продукти
- Підпишіть 3-річну угоду з ціновою гарантією



## При продовженні

- Легко продовжити MSLA наприкінці терміну



## У розгортанні

- Налаштуйте Smart Account
- Контролюйте пули ліцензій всередині Smart Account



## У використанні

- Розгортайте ліцензії відповідно до вимог кінцевого клієнта
- Оновлюйте/знижуйте версії /повторно використовуйте за потреби
- Створюйте щомісячний звіт про використання



# Cisco Smart Account – єдиний центр управління ліцензіями



# Підтримка програмного забезпечення



# MSLA Models

Cisco  
Licensee

M/L Credit  
Eligible  
w/POS

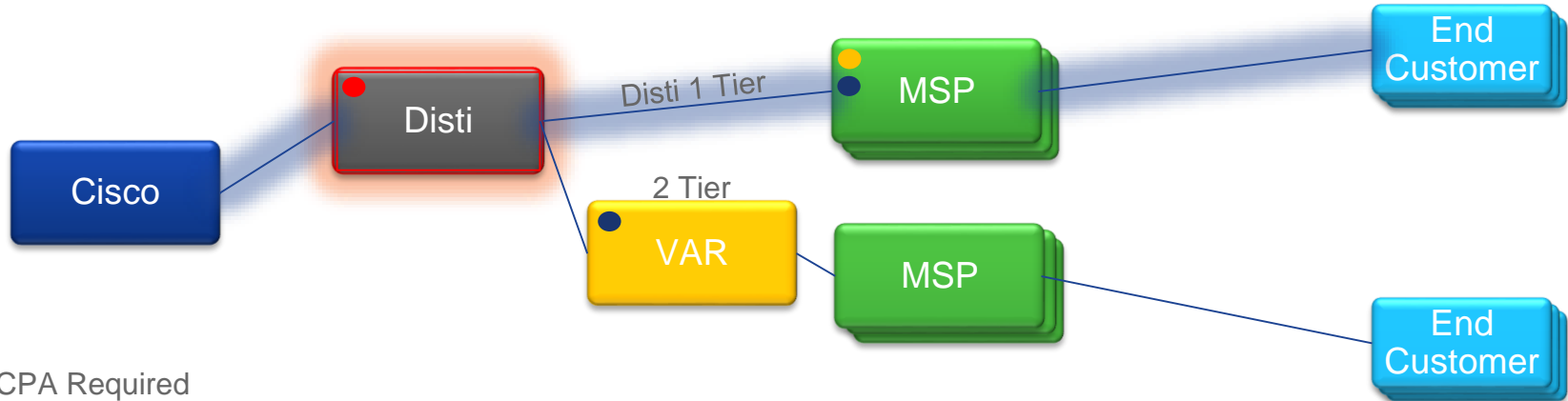

- ICPA Required
- Contracting, Manual Reporting and Billing Entity
- CMSP eligible

# MSLA продукти

Напрямок	Найменування
Інфраструктура	<ul style="list-style-type: none"><li>• Cloud Services Router 1000v (CSR 1000v)</li><li>• WAN Essentials/ISRv</li><li>• WAN Foundation/ISRv</li><li>• Virtual Wide Area Application Services (vWAAS)</li></ul>
Безпека	<ul style="list-style-type: none"><li>• Adaptive Security Virtual Appliance (ASAv)</li><li>• Advanced Malware Protection (AMP) for Endpoints</li><li>• Stealthwatch Cloud</li><li>• Umbrella Easy Protect</li><li>• Umbrella MSSP Insights</li><li>• Umbrella Mobile Protect</li><li>• Email Security (ESAv), CSMP</li><li>• Next Gen Firewall virtual (NGFWv)</li><li>• Umbrella MSP</li></ul>
Мультихмарність	<ul style="list-style-type: none"><li>• Cloud center</li></ul>
Оркестрація та аналітика	<ul style="list-style-type: none"><li>• Network Services Orchestrator (NSO)</li></ul>



# MSLA Offer Summary

Product	Software Type	Offer Structure	License Management	Usage Reporting	Required Minimums?	Mandatory Training?
AMP4E	Cloud	Volume & Flat Rate Based	AMP4E MSSP Portal	Trust Based <sup>(2)</sup>	No <sup>(1)</sup>	Yes
ASAv	On-Prem	Flat Pricing	Smart Account	Trust Based	No	No
Cloud Center	On-Prem	Volume Based	Self Managed	Trust Based	Yes	No
CSR1Kv	On-Prem	Flat Pricing	Smart Account	Smart Metering	No	No
ISRv	On-Prem	Flat Pricing	Smart Account	Smart Metering	No	No
NSO	On-Prem	Flat Pricing	Smart Account	Trust Based	No	No
Stealthwatch Cloud	Cloud	Volume Based	Stealthwatch Cloud Portal	Trust Based	No <sup>(1)</sup>	No
vWAAS	On-Prem	Flat Pricing	Smart Account	Trust Based	No	No
Umbrella EP	Cloud	Volume Based	Umbrella Portal	Smart Metering <sup>(3)</sup>	No	No
Umbrella Insights	Cloud	Volume Based	Umbrella Portal	Smart Metering	No	Yes
Umbrella MP	Cloud	Volume Based	Umbrella Portal	Smart Metering <sup>(3)</sup>	No	No
NGFWv	On-Prem	Flat Pricing	Smart Account	Trust Based	No	No



# Cisco Software Central – software.cisco.com

## Network Plug and Play

Управление  
загрузками и  
обновлением  
продуктов



Cisco Software Central

Order | Download & Upgrades | Provisioning

### Download & Upgrade

Software Download  
Download new software or updates to your current software

eDelivery  
Get fast electronic fulfillment of software, licenses, and documentation

Product Upgrade Tool (PUT)  
Order major upgrades to software such as Unified Communications

Upgradeable Products  
Browse a list of all available software updates.



Network Plug and Play **New**

Plug and Play Connect  
Device management through Plug and Play Connect portal

Learn about Network Plug and Play  
Training, documentation and videos



License | Administration

### License

Traditional Licensing  
Generate and manage PAK-based and other device licenses, including demo licenses

Smart Software Licensing  
Track and manage Smart Software Licenses.

Enterprise License Agreements  
Generate and manage licenses from Enterprise License Agreements.

Инструменты для  
лицензирования  
программного обеспечения

Инструменты для заказа  
и лицензионного  
соглашения

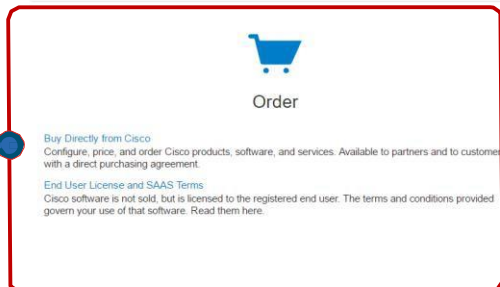

### Order

Buy Directly from Cisco  
Configure, price, and order Cisco products, software, and services. Available to partners and to customers with a direct purchasing agreement.

End User License and SAAS Terms  
Cisco software is not sold, but is licensed to the registered end user. The terms and conditions provided govern your use of that software. Read them here.

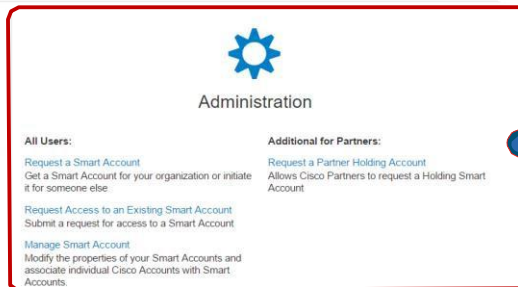

### Administration

**All Users:**

- Request a Smart Account
- Get a Smart Account for your organization or initiate it for someone else
- Request Access to an Existing Smart Account
- Submit a request for access to a Smart Account
- Manage Smart Account
- Modify the properties of your Smart Accounts and associate individual Cisco Accounts with Smart Accounts

**Additional for Partners:**

- Request a Partner Holding Account
- Allows Cisco Partners to request a Holding Smart Account

Learn about Smart Accounts  
Access documentation and training

Управление  
Smart Account

# Smart Account – Виртуальные аккаунты

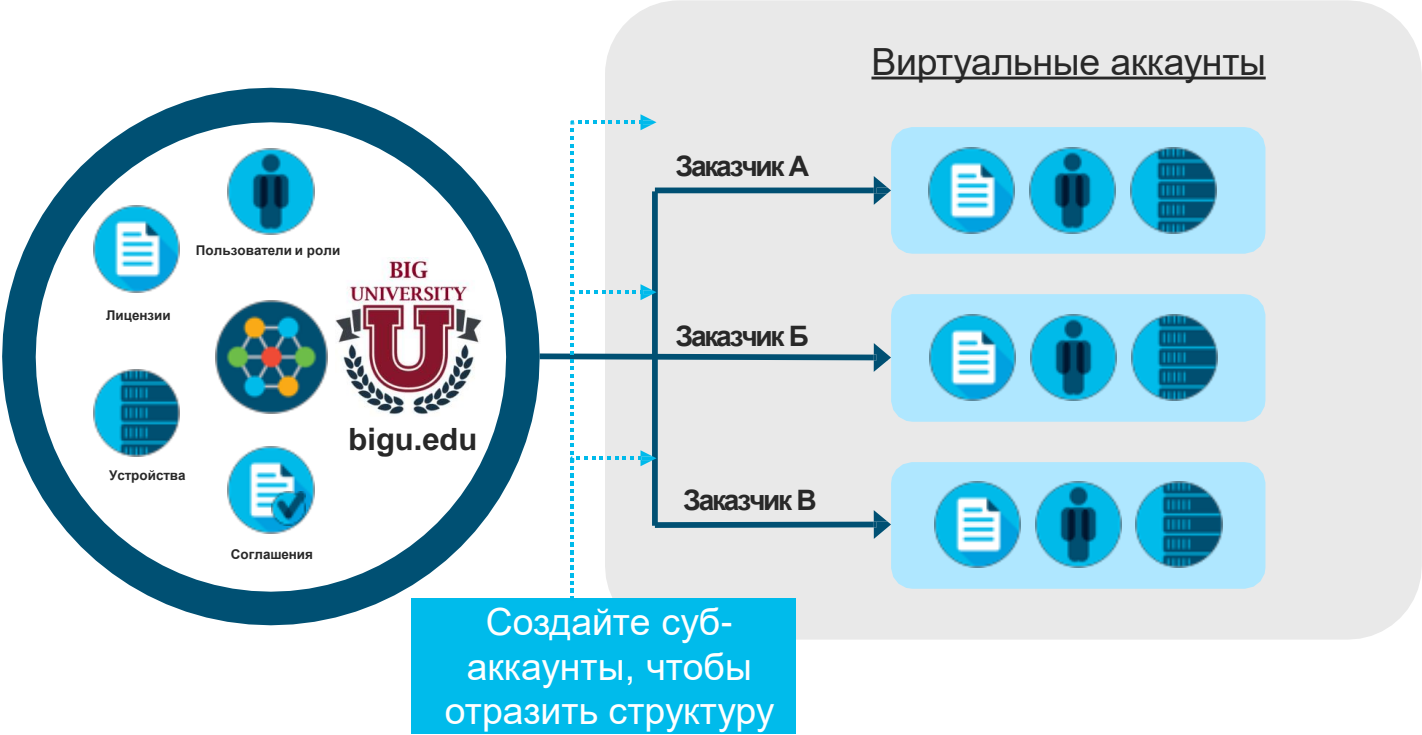

# Продукты, Агенты и Backend

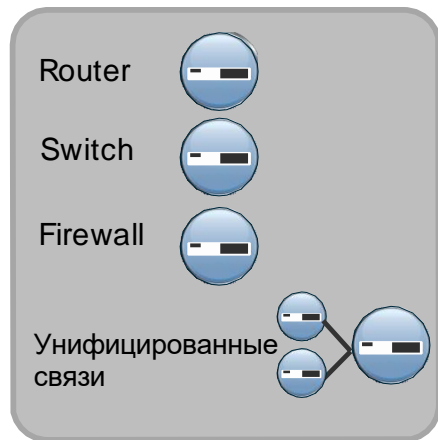

Продукты

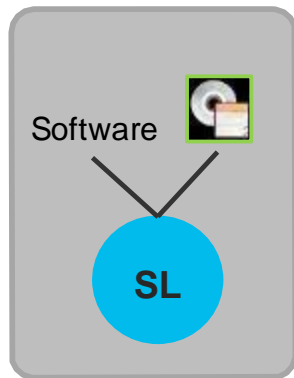

Smart Licensing Agent

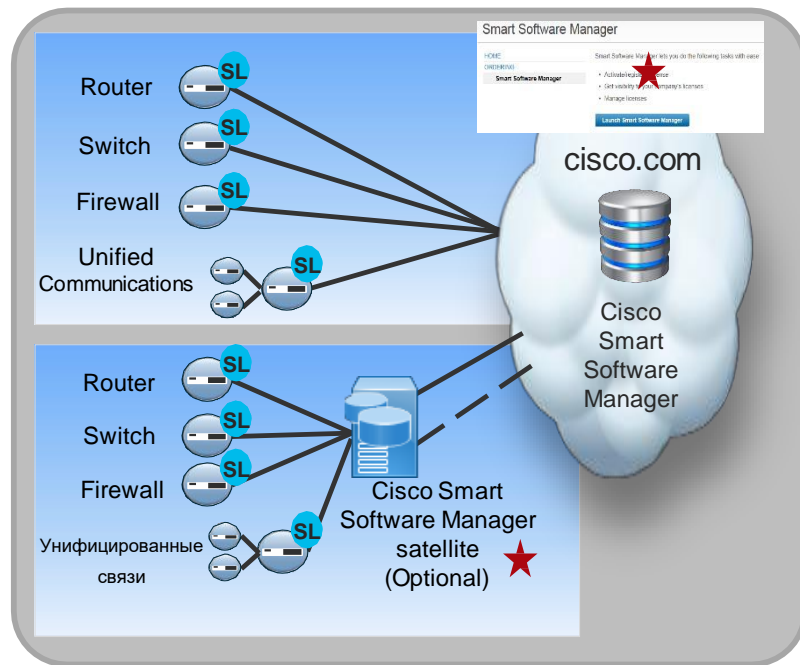

Авторизованный бэкэнд

# MSP Offering through MSLA

Sign Contract

Place \$0 Order & Get Entitlements

Sell Managed Virtual Offering

Usage Reported Monthly

Invoice Customer/  
Pay Invoice

Cisco Smart Software Manager



Cisco Smart Software Manager		
License	Quantity	In Use
ISRV	2000	0
ASAv	2000	0

Virtual CPE as a Service

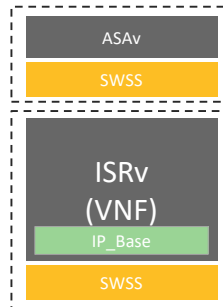

Cisco Smart Software Manager



Cisco Smart Software Manager		
License	Quantity	In Use
ISRV	1950	50
ASAv	1980	20

**[Your Company Name]** **INVOICE**

(Your Company Address)

(Address)  
Cisco, County Postal Code  
Phone (0123 456789) Fax (0123 456789)

Invoice Address:  
(Company)  
(Address)  
Cisco, County Postal Code  
(Phone)

Invoice Address:  
(Company)  
(Address)  
Cisco, County Postal Code  
(Phone)

Comments or special instructions:

QUANTITY	DESCRIPTION	UNIT PRICE	AMOUNT

SUBTOTAL  
SALES TAX  
TOTAL DUE

Make all payments payable to Your Company Name.  
If you have any questions concerning this invoice, contact James, Phone Number, E-mail

THANK YOU FOR YOUR BUSINESS!

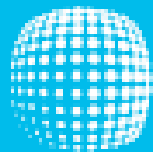

MEGATRADE